

OCTOPUS SPA

Installation og brugervejledning

Læs omhyggeligt og opbevar den til senere brug



Manglen på brugen af vedligeholdelsesinstruktionerne kan fremkalde alvorlige sundhedsmæssige risici, især for børn.

Dine børns sikkerhed hviler i dine hænder! Risikoen er den højeste for børn under 5 år. Vær opmærksom hele tiden.

Hold øje og øv følgende instruktioner:

- Børnene skal være under tæt og konstant tilsyn;
- Udpeg en ansvarlig for sikkerhed
- Styrke tilsynet, hvis der er flere brugere i poolen;
- Lær dine børn at svømme så hurtigt som muligt;
- Gør nakken, brystet og benene våde inden du går i vandet;
- Lær sikkerhedsbevægelser og især de særlige forhold for børn;
- Forbyd dykning og spring;
- Forbyd at løbe, sprøjte og spille rundt om poolen;
- Lad ikke et uovervåget barn, der ikke svømmer, bruge poolen uden redningsvest på;
- Efterlad ikke nogen spillere rundt og i bassinet uden opsyn;
- Opbevar altid vandbehandlingsprodukter utilgængeligt for alle børn.
- Forbered en telefon i nærheden af bassinet for ikke at efterlade dine børn uden opsyn når du bruger telefon;

Hvis der opstår en ulykke:

- Tag barnet op af vandet så hurtigt som muligt;
- Ring straks til hjælp og følg de instruktioner, som du fik tidligere;
- Pak de druknede personer ind i varme tæpper

Boblebadets elektriske forbindelser skal installeres i de elektriske sikkerhedszoner mærket med 1, 2 eller uden for alle sikkerhedszoner. De målte zoner er begrænset af vægge og faste skillevægge.

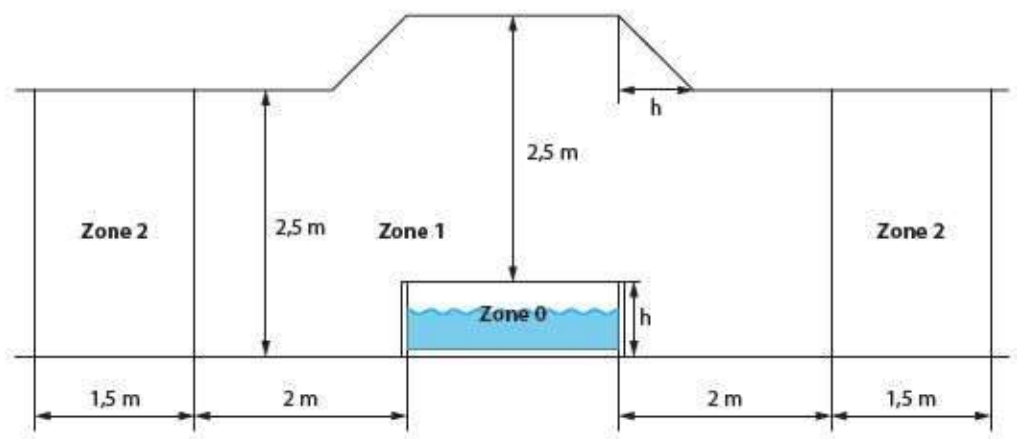

Læs, forstå og følg alle oplysninger i denne brugermanual omhyggeligt før installation og ved brug af swimmingpoolen.

Disse advarsler, instruktioner og sikkerhedsretningslinjer vedrører nogle almindelige risici for vand rekreation, men de kan ikke dække alle risici og farer i alle tilfælde. Vær altid forsigtig, almindelig sans og god dømmekraft, når du nyder enhver vandaktivitet. Læs venligst omhyggeligt og behold for fremtidig reference.

Ikke-svømmere sikkerhed:

1. Kontinuerlig, aktiv og årvågen tilsyn med svage svømmere og ikke-svømmere af en kompetent voksen er påkrævet til enhver tid (husk at børn under fem år har den højeste risiko ved at drukne)
2. Udpege en kompetent voksen til at føre tilsyn med poolen, hver gang den bruges;
3. Svage svømmere eller ikke-svømmere skal bære personligt beskyttelsesudstyr, når de bruger poolen;
4. Når poolen ikke er i brug eller ikke overvåges, skal du fjerne alt legetøj fra swimmingpoolen og omkring for at undgå at tiltrække børn i poolen.

Sikkerhedsanordninger

1. Det anbefales at installere en barriere (og sikre alle døre og vinduer, hvor det er relevant) til at forhindre uautoriseret adgang til swimmingpoolen;
2. Barrierer, poolafdækninger, poolalarmer eller lignende sikkerhedsanordninger er nyttige hjælpemidler, men de er ikke erstatninger til løbende og kompetent voksentilsyn.

Sikkerhedsudstyr

1. Det anbefales at opbevare redningsudstyr (f.eks. En ringbøje) ved poolen;
2. Opbevar en fungerende telefon og en liste over nødnumre i nærheden af poolen.

Sikker brug af poolen

1. Tilskynde alle brugere, især børn til at lære at svømme;
2. Lær grundlæggende livsstøtte (hjerte-lungeredning - CPR) og opdater denne viden regelmæssigt. Dette kan gøre en livreddende forskel i tilfælde af en nødsituation;
3. Instruér alle poolbrugere, inklusive børn, hvad de skal gøre i tilfælde af en nødsituation;
4. Dyk aldrig ned i noget lavt vandmasse. Dette kan føre til alvorlig personskade eller død;
5. Brug ikke swimmingpoolen, når du bruger alkohol eller medicin, der kan skade din evne til at bruge poolen sikkert;
6. Når der bruges pooldæksler, skal du fjerne dem helt fra vandoverfladen, inden du går i poolen;
7. Beskyt poolbeboere mod vandrelaterede sygdomme ved at holde poolvandet behandlet og øve god hygiejne. Konsulter retningslinjerne for vandbehandling i brugermanualen;
8. Opbevar kemikalier (f.eks. Vandbehandlings-, rengørings- eller desinfektionsprodukter) utilgængeligt for børn.
9. Brug skiltningen som beskrevet nedenfor;
10. Aftagelige stiger skal placeres på vandret overflade.

ADVARSEL: drænet pool udendørs kan forårsage ukendte farer.

ADVARSEL: Installation og samling skal udføres af voksne.

ADVARSEL: Læs og følg instruktionen for brug og vedligeholdelse til at sikre en sikker brug af swimmingpoolsættet. Følger ikke instruktionerne til brug og vedligeholdelse kan forårsage alvorlige sundhedsfarer, især for børn.

ADVARSEL: Kun til udendørs brug.

ADVARSEL: Fare for drukning. Børn er druknet i bærbare svømmebassiner.

ADVARSEL: Tøm poolen, når den ikke er i brug. Efterlad ikke en lille pool tom udendørs.

ADVARSEL: Hold børn under opsyn i vandmiljøet.

ADVARSEL: Ingen dykning.

VIGTIGE SIKKERHEDSINSTRUKTIONER

For din egen sikkerhed og for dit produkt skal du sørge for at følge nedenstående sikkerhedsforholdsregler.

Manglende overholdelse af instruktionen kan føre til alvorlig personskade, materielle skader eller død. Forkert installation eller betjening annullerer garantien.

Læs, forstå og følg alle instruktioner:

FARE

Risiko for utilsigtet drukning:

- Der skal udvises ekstrem forsigtighed for at forhindre uautoriseret adgang fra børn.
- Inspicér spa-dækslet regelmæssigt for lækage, for tidligt slid, skader eller tegn på forringelse.

Brug aldrig et slidt eller beskadiget låg: det giver ikke det beskyttelsesniveau, der kræves for at forhindre, at det ikke overvåges adgang til spaen af et barn.

- Lås altid spa-dækslet efter hver brug.

Risiko for personskade:

Hvis strømkablet er beskadiget, skal det udskiftes af producenten, dets serviceagent eller lignende kvalificeret personer for at undgå fare.

Risiko for elektrisk stød:

- Tillad ikke elektriske apparater, såsom lys, telefon, radio eller tv inden for 1,5 m (5 fod) af et spabad.
- Brug ikke spaen, når det regner, tordener eller lyner.

ADVARSEL

- Brug ikke en forlængerledning, timere, stikadptere eller omformer for at reducere risikoen for elektrisk stød. Tilslut enheden til den elektriske forsyning; skaf et korrekt placeret stik.
- Det elektriske spa-apparat skal leveres gennem en reststrømsenhed (RCD) med en nominel resterende driftsstrøm på ikke over 10 mA.
- Dele, der indeholder strømførende dele, undtagen dele leveret med ekstra lav spænding, der ikke overstiger 12V, skal være utilgængelige for beboere i spaen.
- Dele, der indeholder elektriske komponenter, undtagen fjernbetjeningsenheder, skal være placeret eller fastgjort således at de ikke kan falde ind i spaen.
- Elektrisk tilslutningsboks til boliger skal placeres sikkert med en afstand på mindst 2 m væk fra spa.
- Elektrisk installation skal opfylde de lokale krav eller standarder.
- Dette apparat kan bruges af børn fra 8 år og derover og personer med nedsat fysisk, sensoriske eller mentale evner eller manglende erfaring og viden, hvis de har fået tilsyn eller instruktion om brug af apparatet på en sikker måde og forstår de involverede farer.
- Børn må ikke lege med apparatet. Rengøring og brugervedligeholdelse må ikke foretages af børn uden tilsyn.
- For ikke at mindske risikoen eller kvæstelsen må du ikke tillade, at børn bruger dette produkt, medmindre de overvåges nøje.
- For at mindske risikoen for drukning af børn skal du overvåge børn hele tiden. Fastgør og lås spa-dækslet efter hver brug.
- Sørg for, at gulvet er i stand til at understøtte den forventede belastning (≥ 500 kg / m²).
- Der skal være tilstrækkeligt dræningssystem omkring spaen til at håndtere overløbsvand.
- For at undgå skader skal du ikke lade apparatet være tomt i en længere periode.
- For at undgå beskadigelse af pumpen må spaen aldrig betjenes, medmindre spaen er fyldt med vand.
- Forlad straks spa, hvis det er ubehageligt eller søvnigt.
- Sådan reduceres risikoen for kvæstelser:

- Vi anbefaler lavere vandtemperaturer til små børn, og når spa-brug overstiger 10 minutter.

For at undgå muligheden for hyperthermi (varmestress), anbefales det, at gennemsnits temperaturen i spa-poolvandet må ikke overstige 40 ° C (104 ° F).

- Da overdreven vandtemperatur har et stort potentiale for at forårsage fosterskade i de tidlige måneder af graviditeten, bør gravide eller muligvis gravide kvinder begrænse spa-vandtemperaturerne til 38 ° C (100 ° F).

- Inden man går ind i et spa eller et boblebad, skal brugeren måle vandtemperaturen med et nøjagtigt termometer da tolerancen for apparater til regulering af vandtemperatur varierer.

- Brug af alkohol, stoffer eller medicin før eller under spa-brug kan føre til bevidstløshed med mulighed eller drukning.

- Brug af alkohol, stoffer eller medicin kan øge risikoen for dødelig hypertermi i kurbade i høj grad.

Årsagerne og symptomerne på hypertermi kan beskrives som følger:

Hypertermi opstår, når kroppens indre temperatur når et niveau flere grader over den normale kropstemperatur 37 ° C (98,6 ° F). Symptomerne på hypertermi inkluderer en stigning i indre temperatur i kroppen, svimmelhed, sløvhed, døsigthed og besvimelse. Effekten af hyperæmi inkluderer manglende opfattelse af varme; manglende anerkendelse af behovet for at forlade spa; uvidende om forestående fare; fosterskader hos gravide kvinder; fysisk manglende evne til at forlade spaen; og bevidstløshed, der resulterer i faren af drukning.

- Overvægtige personer eller personer med en historie med hjertesygdom, lavt eller højt blodtryk, kredsløbssystem problem, eller diabetes bør konsultere en læge, før de bruger en spa.

- Personer, der bruger medicin, skal konsultere en læge, før de bruger en spa, da nogle mediciner kan fremkalde døsigthed, mens anden medicin kan påvirke hjerterytmen, blodtrykket og cirkulationen.

- Spørg læge før brug, hvis du er gravid, diabetiker, dårligt helbred eller under medicinsk behandling.

- Personer med smitsom sygdom bør ikke bruge spa eller boblebad.
- For at undgå skader, skal du udvise pleje, når du går ind i eller findes i spa- eller boblebadet.

- Vandtemperatur over 42 ° C kan være skadelig for dit helbred.
- Brug aldrig en spa eller boblebad alene, eller lad andre bruge spaen alene.
- Brug ikke spa eller boblebad straks efter anstrengende træning.
- Spaen må ikke indstilles eller udelades i temperaturer under 10 ° C (50 ° F).
- Anbring ikke spaet under 0 ° C (32 ° F) for at undgå frysning, hvis der stadig er vand i spaen.
- Tænd ikke spaen, når vandet er frossent.
- Hæld aldrig vand med en temperatur over 40 ° C direkte i spaen.
- Tag altid stikket ud af stikkontakten, før du fjerner, rengør, reparerer eller foretager noget justering af produktet.
- Spring aldrig eller dyk ned i en spa med lav vandstand.
- Begrav ikke den elektriske ledning. Find ledningen, hvor den ikke bliver beskadiget af græsslåmaskiner, hæk trimmere og andet udstyr.
- Forsøg ikke at tilslutte eller fjerne stikket til dette produkt, når du står i vand eller når dine hænder er våde.
- Brug ikke spaen, hvis den er beskadiget ved levering og / eller ikke fungerer korrekt på nogen måde.
- Hold alle kæledyr væk fra spaen for at undgå skader.
- Tilsæt ikke badeolie eller badesalt til spa-vandet.
- Efterlad ikke en tom pool uden for.
- For at undgå en fare på grund af utilsigtet nulstilling af den termiske udskæring, må dette apparat ikke være tilsluttet via en ekstern koblingsenhed, såsom en timer, eller tilsluttet et regelmæssigt kredsløb tændt og slukket af hjælpeprogrammer.

1. Specifikationer

	OCTOPUS 6 personers
Model	SP-OCT165
Kapacitet	6 personer
Dimensioner (udvendige mål)	Ø 76" x 27,6" 193 cm x 70 cm
Dimensioner (Indvendige mål)	Ø 65" x 27,6" 165 cm x 70 cm
Max vandstand	46 cm
Vand kapacitet	1000 L – 262 gal GB
Strømtilslutning	220-240 V / 50 Hz
Varmelement	2000 W
Luft bobler	650 W
Filter	40 W (2006 L/t)
Max varme temperatur	42°C
Materiale	PVC
Netto vægt	36 kg
Bruttovægt	38 kg
Pakke dimensioner	41.8" x 26,4" x 31,9" 106,5 x 67 x 81,5 cm
Test certifikat	CE
Opvarmings effektivitet Omgivelsestemperatur: 20°C	1.5 - 3°C/t



Dette produkt er mærket i henhold til det europæiske direktiv 2012/19 / EU om affaldselektriske og elektroniske udstyr (WEEE). Dette symbol angiver, at dette apparat ikke må behandles som husholdningsaffald. I stedet for afleveres på relevante indsamlingssteder til genanvendelse af elektrisk og elektronisk udstyr. Bortskaffelse af apparatet skal ske i overensstemmelse med de lokale miljøregler for bortskaffelse af affald.



CE-mærket viser, at produktet er i overensstemmelse med europæiske direktiver i forhold til 2006/95 / CE (lavspænding), 2004/108 / CE (Overholdelse af den elektromagnetiske kompatibilitet), 2011/65 / UE (begrænsning af brugen af visse farlige stoffer i elektrisk og elektronisk udstyr), 2009/125 / CE (direktiv om miljøvenligt design)

2. PRODUKT LISTE

Sørg for at kontrollere, at alle dele er tilstede:



8x skumvægge



8x skumvinkler



Ydre liner



Inder liner



Top cover



Pumpeenhed



Antibakteriel filtrerings patron



Patron holder



RCD-stik 10mA



2x hætter



Fittings til motorblok



Reparationsset



DVD

3. GARANTI

NetSpa-produkter er blevet inspiceret og fundet fri for fejl, inden de forlader fabrikken.

NetSpa garanterer dette produkt mod defekter i materiale og udførelse i en periode på to (2) år.

Garantiperioden begynder på købsdatoen, og NetSpa kræver præsentation af originalt bevis af køb for at konstatere datoen. I løbet af garantiperioden vil NetSpa enten reparere eller udskifte, efter eget skøn, defekte produkter. Udskiftningsprodukter eller repareret dele garanteres kun for den ikke-udløbne del af den originale garanti.

Forsendelsesomkostninger politik

Tilbagelevering af defekte dele til det autoriserede servicecenter betales af ejeren. På garantiperiode, returneringen er på servicecentrets gebyr.

Garantipolitik

- Denne begrænsede garanti gælder ikke for fejl, der skyldes uagtsomhed, ulykke, misbrug eller anden grund uden for NetSpa's rimelige kontrol, inkluderet, men ikke begrænset til:

normalt slid, uagtsomhed eller manglende overholdelse af produktinstruktionerne, forkert eller utilstrækkelig vedligeholdelse; forbindelse til forkert strømforsyning; kemisk vandskade, tab af poolvand, uautoriseret produktændring eller reparation; brug til kommercielt formål; ild, lyn, oversvømmelse eller andre eksterne årsager.

- Denne garanti er kun gyldig i købslandet i de lande, hvor NetSpa sælger og servicerer den samme model med identiske tekniske specifikationer.

- Garantitjeneste uden for købslandet er begrænset til vilkårene og betingelserne for den tilsvarende garanti i serviceland. Hvor omkostningerne ved reparationer eller udskiftning ikke dækkes af denne garanti, NetSpa informerer ejeren, og omkostningerne opkræves af ejeren.

- Denne garanti gælder kun for den originale køber og ophører ved overførsel af ejendomsret.

- Alle reparationer, som garantikrav er fremsat, skal godkendes af en NetSpa-service centrum.
- Al den autoriserede salgsforhandler er ansvarlig for alt feltarbejde, der udføres på din NetSpa-produkt. NetSpa er ikke ansvarlig for resultater af udgifter til udførelse fra uautoriseret serviceperson.

Registrering af garanti

For at validere din garanti skal du registrere dit produkt på vores websted www.netspa.eu.

Det er vigtigt, at al information inklusiv kundenavn, købsdato, serienummer, spa-model er angivet. Uden disse oplysninger er garantien ugyldig.

ADVARSEL: Spa installeret på utilstrækkeligt plane overflader udsættes for lækage, danner uregelmæssigheder eller kollapse, hvilket kan resultere i korrekt skade eller alvorlig personskade for dem i eller omkring spaens areal!

FORSIGTIG: Vælg dit opstillingsområde omhyggeligt som græsplæne og anden ønskelig vegetation under jorden klud (hvis relevant) vil dø. prøv endvidere at undgå at sætte bunddugen i områder, der er tilbøjelige til aggressive plante- og ukrudtsarter, da de kan vokse gennem jordklædet.

4. INSTALLATION

4.1 Valg af lokation

ADVARSEL: Før du fortsætter med installationen af din spa, skal du sørge for, at fremtidens placering opfylder følgende betingelser:

- Et plant sted
- Bred nok til at understøtte poolen og dens pumpeenhed.
- Kan støtte mere end 500 kg / m².
- Beskyttet mod sol og dårligt vejr.
- Rengør og fri for skarpe genstande



Et sted med en markise



Rengør stedet



Et plant sted

4.2. RCD Test

ADVARSEL: RCD-stikket skal testes inden hver brug ..

Brug ikke, hvis RCD-test mislykkes, se kapitel 6.1.



1. Sæt stikket i stikkontakten.



2. Tryk på knappen "RESET" indikatorlampen bliver rød.



3. Tryk på knappen "TEST" indikatorlampen slukkes.



4. Tryk på knappen "RESET" indikatorlampen bliver rød. RCD fungerer korrekt.

Jordforbindelse

Det anbefales, at du bruger tjenester fra en kvalificeret elektriker for at sikre, at spaen er elektrisk jordet ved hjælp af en kobberleder med mindst 2,5 mm² kryds afsnit.

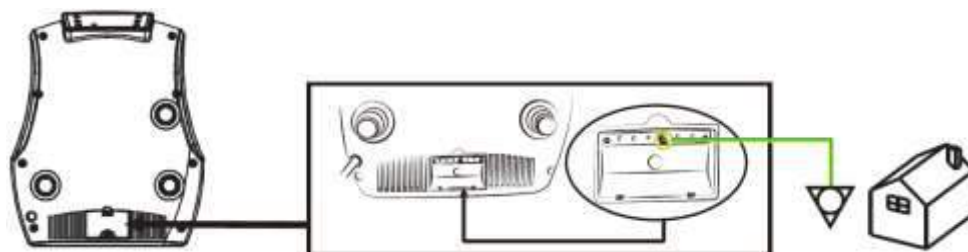

Antallet af personer, der kræves til installation: mindst en voksen. 15 minutter til forberedelse af stedet og fyldning af vand.

4.3. Montage



1) Vælg et flat/plant område.



2) Tilføj skumvægssegmentet med de tre huller i for at tilslutte til bund liner.



2) Tilføj skumvægssegmentet med de tre huller i for at tilslutte til bund liner.



4) Sørg for, at de tre forbindelser i skumvæggen er på linje med de tre forbindelser i den ydre bund liner.



5) Tilføj resten af skumvægssegmenterne



6) Juster de 8 segmenter indtil de former en perfekt rund form. Derefter skal du sikre dig at hullerne til den ydre liner og hullerne i skumvæggen er justeret.



7) Indsæt den indvendige liner i din spa.



8) Træk de 3 stik i lineren ved hullerne ud, som er beregnet til formålet.



9) Tilføj de 8 skumkanter til hver skum og kontrollér, at de er korrekt justeret.



9) Glat lineren rundt om spaen ud, så du sikre en god pasform hele vejen rundt. For at lette placeringen af det sidste skumvæg, tryk ind på skumstrukturen med dine knæ.



10) Sørg for, at lynlåsene på indre og ydre liner er rettet før du lyner dem sammen.



11) Glat lineren ud hele vejen rundt i din spa for at sikre dig en god pasform.



12) Lokalisér det sted hvor de to lynlåse er justeret, forbind dem og begynd at lyne de to dele sammen.



13) De to dele skal være lynet helt sammen.



14) Forbind pumpeenheten til spaen via de 3 forbindelser/stik ved at skrue dem sammen. Kontrollér at ikonerne på pumpen og poolen matcher.



15) Indsæt filteret i patronen og skru derefter patronen på



16) Kontrollér, at drænproppen er lukket.



17) Fyld din spa indtil det anbefalede fyldnings niveau er nået. Din spa er nu klar til brug.

4.4. Pool dækken og sikkerhed

Efter hver brug skal kontrolpanelet være låst og poolen skal overtrækkes med dens øverste låg, og den skal fastgøres til sikkerhedsspænderne på spaen.

Hver sikkerhedsspænde har et låsesystem; lukket spænde lås i op-position låser spænde, låsen i ned-position låser spændet op.

Topdækslet holder varmen fra vandet og sikrer poolen.



Advarsel: Lad ikke spa være uden opsyn, mens du fylder med vand.

Sørg for, at drænbeslaget er tilsluttet korrekt, og at hættten er på plads. Begynd på at fylde spaen med vand. Efter ca. 1 tommer vand er på bunden, stop med at fylde og glatte rynker ud fra bunden af spaen. Trække den ydre væg ud fra den øverste kant, rundt omkring i bunden af spaen, så den fyldes kraftigt.

Fortsæt med at fylde spa indtil vandets niveau er nået.



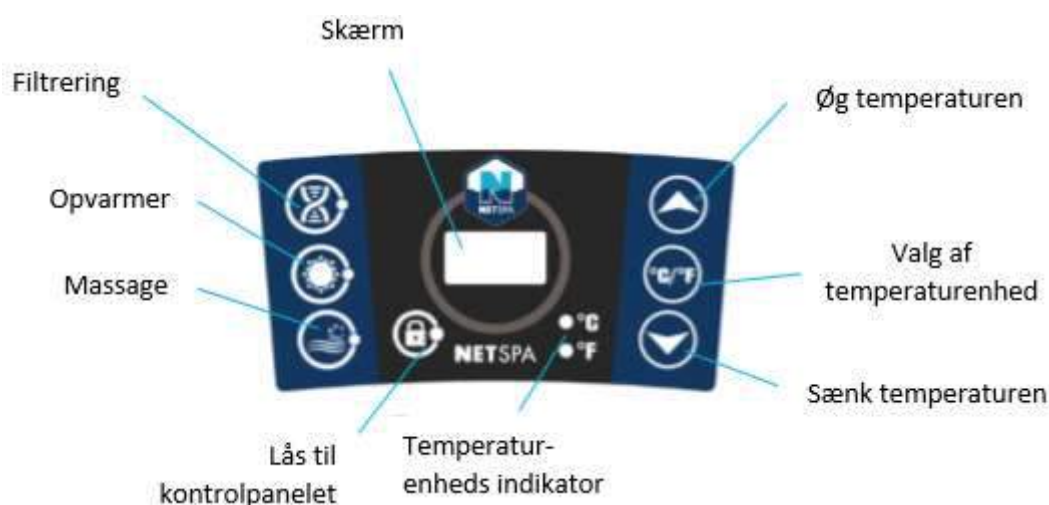

5. Forbrug

5.1. Kontrolpanel



5.2. Funktioner

Når kontrolpanelet er tændt, viser LED'en den aktuelle vandtemperatur automatisk.

-  Med Temperatur-knappen kan du skifte temperaturenheden mellem Celsius og Fahrenheit.
-  Du kan justere temperaturen vha. pil op- og pil ned-knappen. Når det blinker kan du indstille den ønskede temperatur. Du kan øge eller sænke temperaturen med 1 grad ad gangen. Temperaturen kan indstilles mellem 30°C til 42°C (86°F til 107°F).
-  For at låse eller låse op for kontrolpanelet, tryk på "låse-knappen" og hold den inde i 3 sekunder.
-  **Lås kontrolpanelet når du er væk, så du undgår at andre personer kommer og ændrer i dine indstillinger..**
-  Tryk på massage-knappen for at aktiverer "Boble massagesystemet", det vil lyse grønt, når det er tændt. Det kan slukkes ved at trykke på massage-knappen igen.

Noter:

- *Massagesystemet vil stoppe automatisk efter den har kørt i 30 minutter. Genaktiver massagesystemet ved at trykke på massage-knappen igen.*
- *Når filtreringsknappen er tændt, vil du ved at trykke på "Boble knappen" skifte fra filtrering til massage. Filtringsknappen vil stoppe med og lyse, og massageindikatoren vil tænde. Hvis du igen trykker på massage-knappen, så vil det skifte tilbage til filtrering.*



Tryk på filterknappen for at aktivere vandfiltreringen. Den grønne indikatorlampe lyser, når filtreringssystemet er aktiveret.

Noter:

Hvis massage funktionen er tændt, så vil filtreringen ikke kunne blive aktiveret.



Tryk på opvarmningsknappen for at aktivere vandopvarmning og filtreringssystem på samme tid. Den grønne indikatorlampe for filter og den røde indikatorlampe for opvarmning vil blive tændt på samme tid. Pumpen stopper ikke opvarmningen, før den aktuelle vandtemperatur når den indstillede temperatur; og varmesystemet genstarter, når den aktuelle vandtemperatur falder 2°C under den indstillede temperatur automatisk. Den maksimale opvarmningstemperatur er: 42°C (107°F)

VIGTIGT:

Efter 150 kumulative timers filtrering vil beskeden: "CHG FIL" vises på skærmen af filterblokken. Denne besked er en automatisk påmindelse for at indikere, at der er tid til at skifte filterpatron. For at slette beskeden skal du holde "filter"-knappen nede i 5 sekunder.

Noter:

- Varmesystemet er afhængigt af filtreringssystemet, men det kan fungere uden.*
- Når varmesystemet er slukket, fungerer filtreringssystemet stadig.*
- Hvis massage-funktionen er aktiv, kan filtrerings- og opvarmningsfunktionerne aktiveres.*

5.3. Pool cover og sikkerhed

Efter hver brug skal kontrolpanelet være låst, og poolen skal overtrækkes med dens topdæksel, og det skal fastgøres til bundbeskytteren med sikkerhedsspænderne.

Hvert sikkerhedsspænde har et låsesystem; lukket spænde, låsen i op-position låses spændet, låsen i nede position låser spændet op.

Topdækslet holder varmen fra vandet og sikrer poolen.



6. Vedligeholdelse

6.1. Vand vedligeholdelse

ADVARSEL: En dårlig poolvandskvalitet kan skade dit helbred.

Afhængig af hyppigheden og brugsbetingelserne:

- Filterpatronen skal rengøres regelmæssigt (maks. 150 timer).
- Filterpatronen skal udskiftes hver 1. til 2. måned.
- Poolvandet skal skiftes hver 15. til 30 dage.

Brug et vandtestsæt til at kontrollere vandets parametre, inden du bruger spaen, eller mindst en gang om ugen.

Brug desinfektionsprodukter til spaen. Behandlingsprodukterne skal bruges med forsigtighed, og det er nødvendigt at henvise til deres instruktioner.

Skader, der skyldes forkert brug af behandlingsprodukter, dækkes ikke af garantien (overdosering, chokbehandling, ...).

1. Vandbalance

Vandbalancen (pH) skal opretholdes mellem 7 og 7,4.

2. Vandrensning

For at rense poolvandet foreslår vi, at du bruger en aktiv iltbaseret behandling eller brom placeret i en flydende dispenser. (Dispenser sælges separat).



6.2. Rengøring og udskiftning af filterpatron

Beskidt filterpatron kan forurene poolvandet og forårsage beskadigelse af opvarmningen fungere.

1. Skru filterhuset ud ved at dreje det mod uret. Tag filterpatronen ud fra holderen.

2. Skyl filterpatronen med en haveslange. Hvis filterpatronen forbliver beskidt og misfarvet, skal filterpatronen udskiftes.

3. Sæt den rensede filterpatron tilbage i holderen, og skru den fast i poolen.



6.3. Afløb og opbevaring

Afløb

1. Kontroller proppen i bunden af poolen og afløbshætten.
2. Skru afløbshætten af.
3. Tilslut dræningslangen.
4. Tryk på drænventilen. Tøm alt vand helt fra spa-poolen.

Når den er tom, kan poolen rengøres med sæbe og vand.



Opbevaring

5. Tryk på den boblende knap for at sprænge vandet inde i jethullerne. Frakobl pumpe, fjern filterpatronen fra poolens indre væg.
6. Brug et håndklæde til at aftørre poolen, tør 24 timer.
7. Skru ventilerne ud for at tømme poolen.
8. Fold poolen.

Det anbefales, at SPA opbevares i sin originale pakke på et varmt og tørt sted.



6.4. Reparationssæt

Små huller eller punktering kan repareres med det medfølgende reparationssæt og lim til poollinieren.

1. Find lækagen.
2. Rengør området omkring lækagen grundigt.
3. Klip et stykke reparationsmateriale i rund form, som skal være større end det beskadigede areal.
4. Påfør klæbemiddel på undersiden af plasteret og omkring det område, der skal repareres.
5. Sæt plasteret på det beskadigede område, og pres hårdt ned. Giv reparationen 12 timer for at tørre helt. Når plasteret er tørt, påføres lim omkring kanterne for at få en komplet tætning (tør ydeligere 4 timer).

7. FEJLFINDING

7.1. Fejlfinding

Her er nogle nyttige tip, der hjælper dig med at diagnosticere og rette op i almindelige kilder til problemer.

Problem	Årsag	Løsning
Skærmen på kontrolpanelet virker ikke.	Tjek om skærmen er tændt.	Strømsvigt Nulstil RCD-stikket / kontroller om "ledningssystemet" er tilsluttet til pumpeenhedens strøm (1540W) Ring til servicecenteret, hvis den ikke genstarter
Spa-pumpen varmer ikke ordentligt.	Indstillede temperatur er for lav Filterpatronen er beskidt Vandstanden er for lav Defekt varmeelement	Indstil en højere temperatur Rengør eller skift filterpatronen (se kapitel 5.2) Fyld vand, så vandstanden er ved minimum-niveauet Ring til servicecenteret
Boblemassage systemet virker ikke.	Pumpen er overophedet Auto "luk-ned"-funktion (30min) er aktiveret. Fejl i pumpeenheden	Sluk for strømmen og vent indtil pumpen er kølet ned Tryk på boble-knappen for at aktivere igen Ring til servicecenteret
Vandfilter fungerer ikke	Filterpatronen er beskidt Ind- og udløb blokeret Luft inde i pumpen Fejl i pumpeenheden	Rengør eller udskift patronen (se kapitel 5.2) Rengør ind- og udløb Fyld vand til minimum vandstand Ring til service, hvis det ikke nulstilles
Pumpelækage	Forkert adapterforsegling Vandlækage fra pumpekroppen	Udskift tætningen i den rigtige position Kontroller pumpekroppen, ring til service
Spa-pool lækage	Spa-pool er revnet eller punkteret	Brug det medfølgende reparationsset (se kapitel 5.4)
Vand er ikke rent	Utilstrækkelig filtreringstid Filterpatronen er beskidt Poolfyldt vandkvalitet Forkert vandbehandling	Forøg filtreringstiden Rengør eller udskift patronen (se kapitel 5.2) Skift poolvandet helt Se kemikalieproducentens instruktioner



IMPORTANT

Do not return the product to the store

Contact your local after sales service
on www.netspa.eu or **POOLSTAR FRANCE**

7.2. Fejlkode

Kode	Situation	Problem	Årsag	Løsning
E1	Opvarmer ikke. Opvarmer ikke ordentligt.	Kontrollsensoren til temperaturen er forkert.	Kontrollsensoren til temperaturen er kortsluttet eller har åbent kredsløb.	Kontakt servicecenteret hos NetSpa
E2	Opvarmer ikke ordentligt.	Kontrollsensoren til temperaturen er forkert.	Kontrollsensoren til temperaturen er kortsluttet eller har åbent kredsløb.	Kontakt servicecenteret hos NetSpa
E3	Opvarmer ikke ordentligt.	Indikering af for høj vandtemperatur	Det fyldte vand er over 45°C (113°F)	- Afbryd strømmen, vær sikker på at vandet er mellem 2°C – 44°C (36°F~111°F). - Hvis dette ikke hjælper, se venligst teksten nedenunder boksen.
E4	Alle funktioner virker ikke, summende advarsel.	Indikering af for lav vandtemperatur	Det fyldte vand er lavere end 2°C (36°F)	- Afbryd strømmen, vær sikker på at vandet er mellem 2°C – 44°C (36°F~111°F). - Hvis dette ikke hjælper, se venligst teksten nedenunder boksen.
E5	Alle funktioner virker ikke, summende advarsel.	Indikering af for høj vandtemperatur	Det fyldte vand er over 50°C (113°F)	- Afbryd strømmen, få fat i en kvalificeret elektriker som kan nulstille den termiske afbrydelse beskrevet i næste afsnit. - Hvis dette ikke hjælper, se venligst teksten nedenunder boksen.
E6	Opvarmer og filtrerer ikke korrekt. Summende advarsel.	Vandtrykket er ikke stort nok til at kunne aktivere opvarmningen.	- Indløb eller udløb på indre væg er blokeret. - Filterpatron er for beskidt. - Vandet i poolen er under minimumsvandstanden. - Afgiver ikke luft fra pumpen "Pumpen kan være defekt".	- Rens indløb og udløb. - Rens eller skift filterpatronen. - Fyld vand i, så det er over minimumsvandstanden. - Lav luftudslip som beskrevet igen - Hvis dette ikke hjælper, se venligst teksten nedenunder boksen.
E7	Alle funktioner virker ikke, summende advarsel.	Tørt varmeapparat	Opvarmer uden nogen vand i poolen. Systemet lukker ned automatisk.	- Hvis dette ikke hjælper, se venligst teksten nedenunder boksen.

E3, E4, E5, E6 and E7 fejlkode

- Sluk for alt elektronik i 5 minutter og tilslut herefter. Hvis der stadig er en fejlkode på kontrolboksen, følg de nedenstående instruktioner:

1 – Kontroller at vandstanden er mellem den højeste og laveste grænse.

2 – Rens eller skift filterpatronen.

3 – Afmonter dyserne og rens de 2 dyser (indgangen og udgangen for vandet) inde i spaen og fjern om nødvendigt urenheder (hår, hud, snavs ...)

4 – Kontroller at propellen til filterpumpen ikke indeholder fremmedlegemer. Afbryd igen elektriciteten til spaen i 5 minutter og tilslut igen, hvis fejlkode stadig står på kontrolboksen, så skal du kontakte NetSpa Service Center.

7.3. Returprocedure

I tilfælde af funktionsfejl, bedes du kontakte servicecenteret Netspa ved at oprette forbindelse til følgende adresse: <http://support.netspa.eu>

Efter at have verificeret dine oplysninger og en online diagnose af din spa, er en af vores repræsentanter klar til at kontakte dig og gennemføre proceduren. Om nødvendigt vil vi bede dig om at returnere pumpeenheten til din spa for at få en komplet diagnose og reparation.

Proceduren beskrevet forinden indgår også på den medfølgende DVD.



1) Frakobl spaen.



2) Tøm ikke poolen ved at skrue hætterne inde i poolen af.



3) Skru de tre forbindelser fra Pumpeenheden



4) Tøm resten af vandet ud af pumpeenheden.



5) Pak pumpen i den originale emballage korrekt, samt din returtilladelse.



6) Send pumpeenheden.



7) Efter en komplet undersøgelse vil du modtage den nye pumpeenhed.



8) Forbind pumpeenheten til poolen Vha. de 3 stik til at skrue fast. Ikonerne og pumpen skal matche.



9) Skru hætterne af inde i poolen. Din spa er klar til brug.